

Cultura Guangala

Que las fronteras se pierden en el tiempo es cierto, pero los Guangala fueron extraordinarios escultores y sus piezas cerámicas apenas insinúan la complejidad de sus sociedades, de sus señoríos y de sus oficios.

Sabiduría

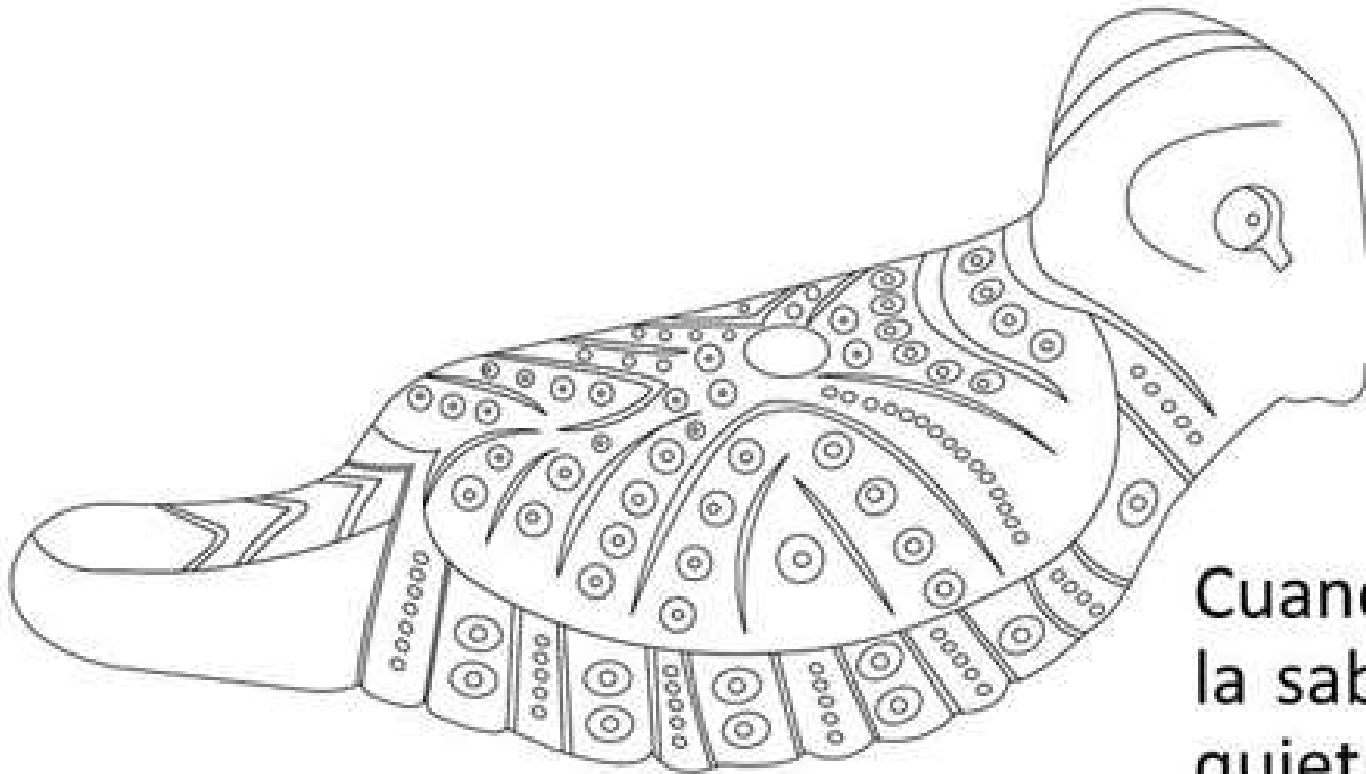

Quando se ha llegado a la sabiduría interior, la quietud no es inmovilidad, sino trascendencia, contemplación, abrigo.

Urna



Llenemos la urna con nuestras ofrendas, rebosemos de los más hermosos tejidos, de las más bellas cerámicas, de los spóndylus únicos. Entonces recibiremos buenos deseos.

Diosa de la fertilidad

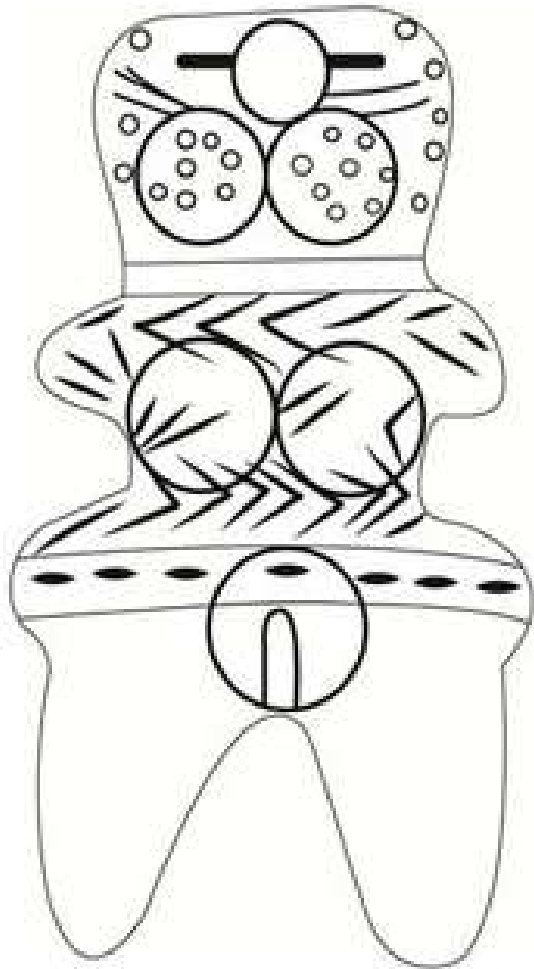

En tu fuerza sexual se concentra la vida, en tus círculos se gesta la existencia, en tus líneas selváticas se reproducen los seres, en tus estrellas se multiplica la luz.

Máscara de jaguar



Toma el poder del jaguar y podrás ver la cruz del sur en tu frente. Allí estarás en el vórtice del cielo y de la tierra, desde allá podrás escuchar todos los sonidos del universo.

Espíritu de los muertos



En el retorno sagrado, ha vuelto a su niñez primigenia en forma de amuleto, para bendecir los campos y la vida.

Máscara del agua

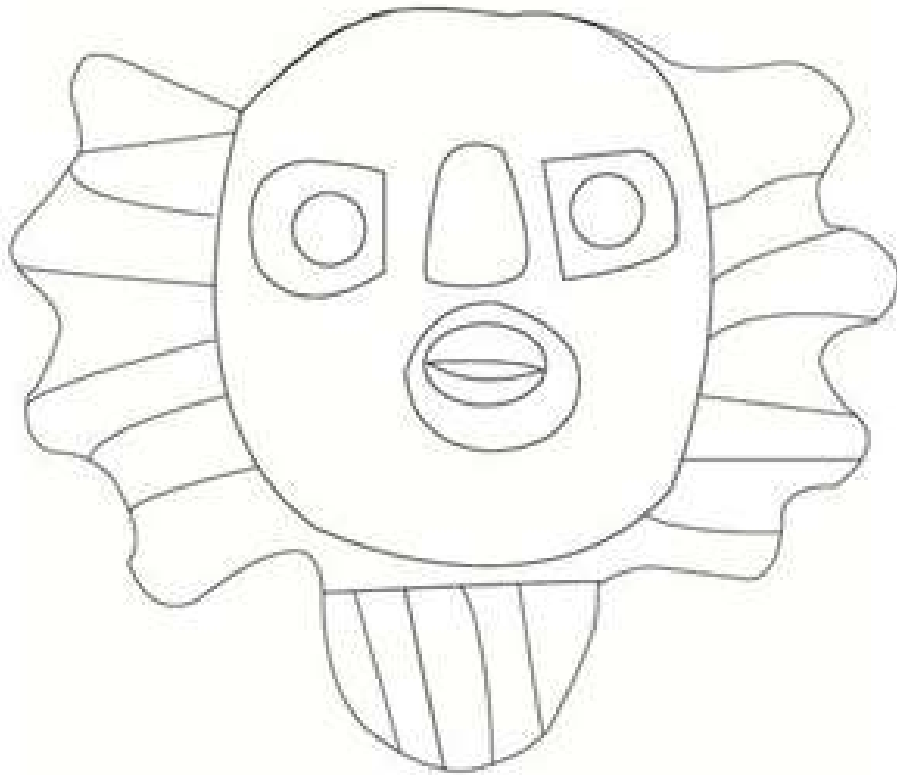

Toma el espíritu del agua,
cuya esencia fecunda los
cielos y la tierra.

El iluminado



En la trascendencia, la flama asciende desde los pies y desciende desde el sol. El viaje ha iniciado.

Peces

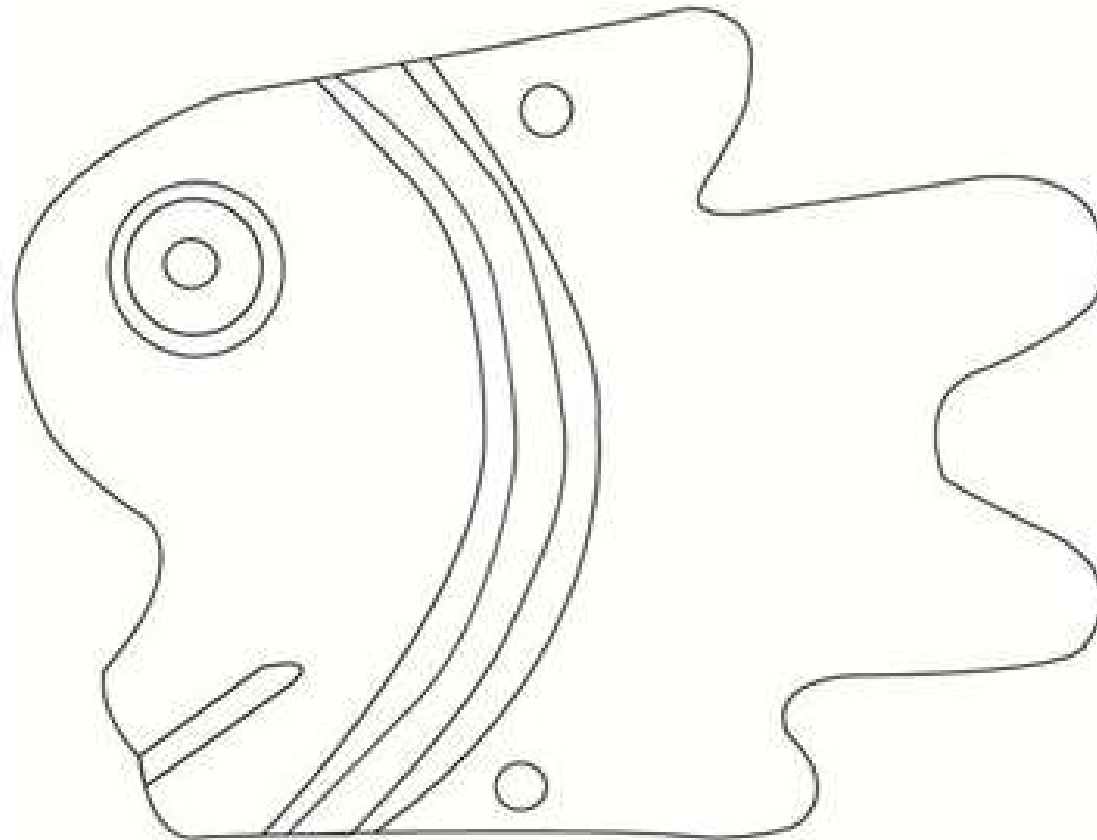

Basta el trazo del borde y se hace el pez. El lenguaje nos emparenta con los Dioses.

Dualidad Guangala

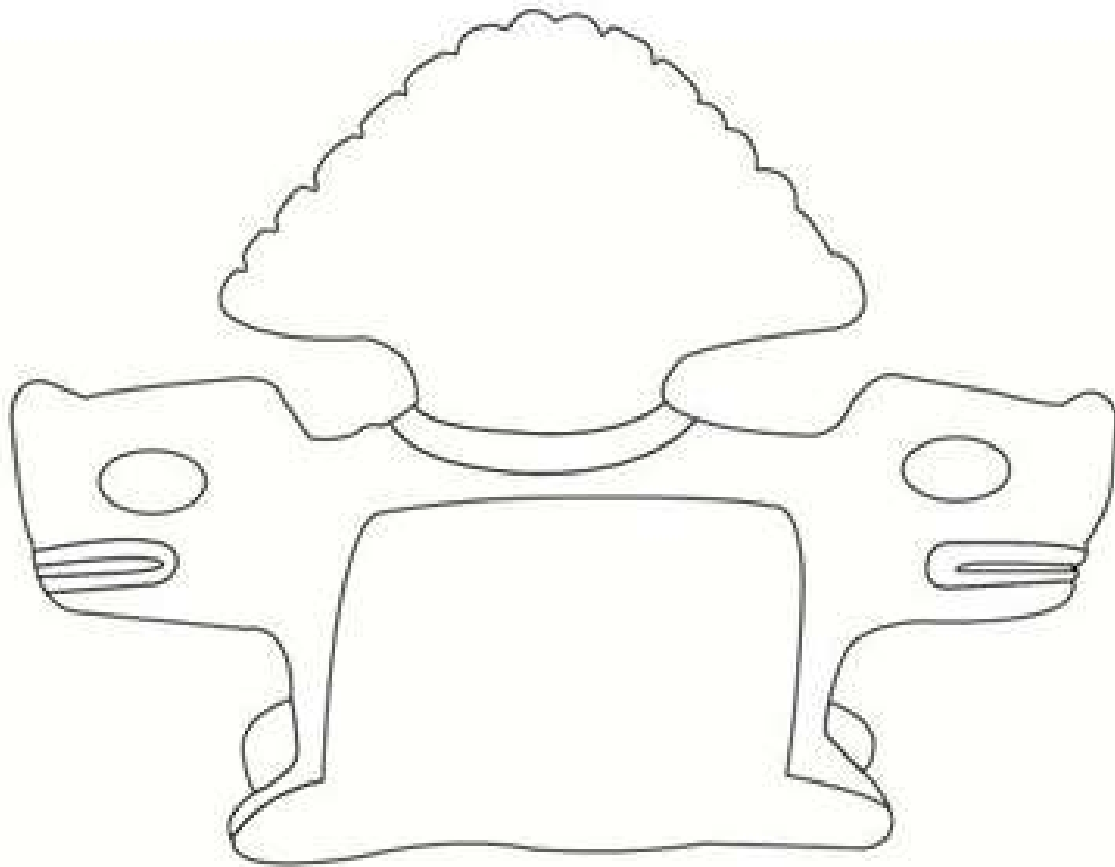

Quando quieras fundar pueblos, déjate guiar por la dualidad, el Jaguar sabrá mirar donde nace el sol y donde muere al mismo tiempo.

Tortuga



El sol recto ilumina el centro del caparazón. La estabilidad está presente en la tierra y en el agua.

Caimán



La tierra y el agua son sus dominios. Hay que penetrar en ellos para hacerse de su fuerza y su poder.

Mítico ser

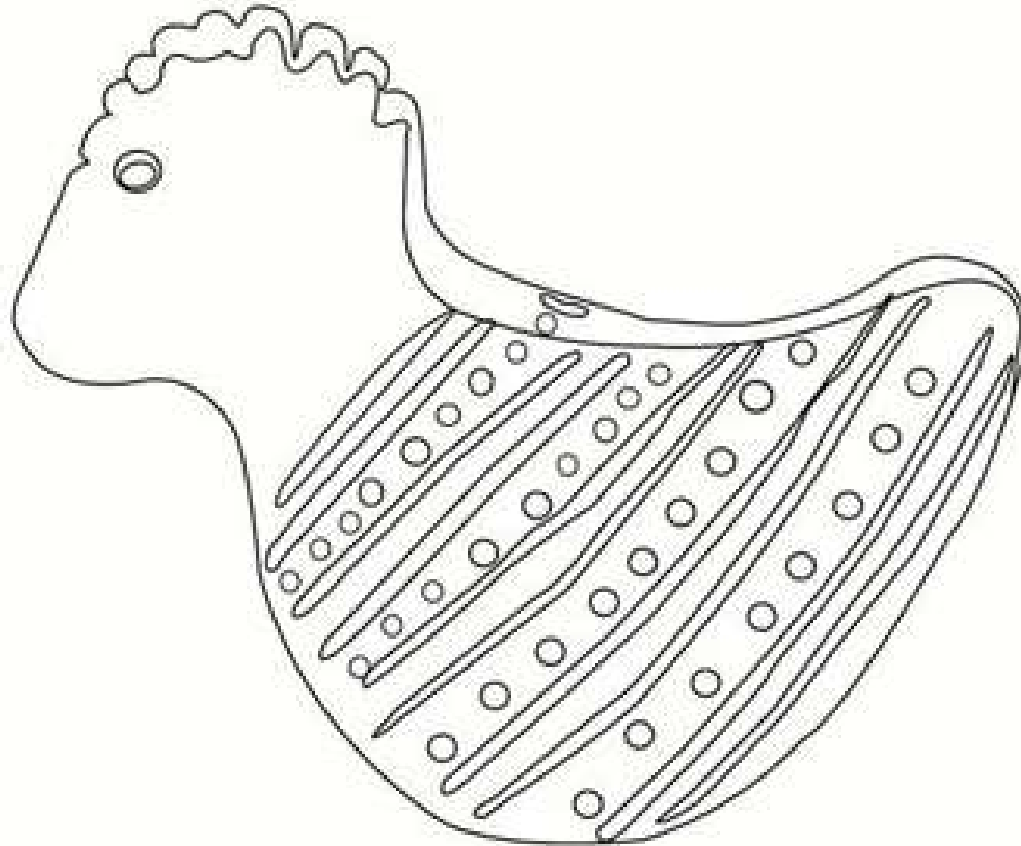

Como si de ornitorrinco se tratara, el mítico ser, el indefinible, siempre está presente entre los bordes.

Piel de pez

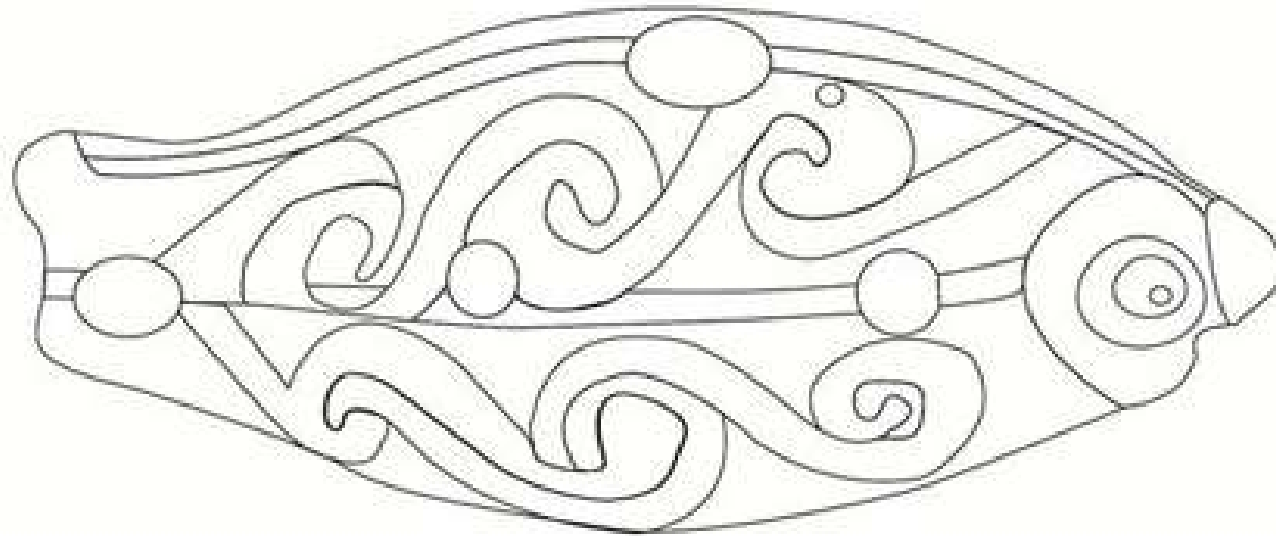

Las olas están presentes en la piel, el movimiento en la quietud, el ornamento que navega solo.

Mujer Shamán

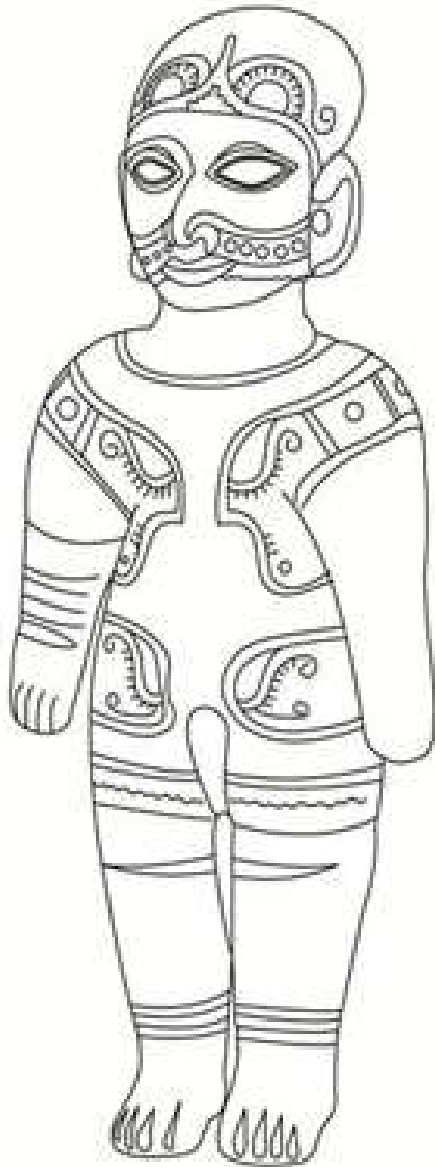

Bajo tu vientre, el agua fluye tranquila y la energía asciende hasta los cielos. De allí emana toda la fuerza, toda la sabiduría, toda la vida y toda la muerte.

El universo

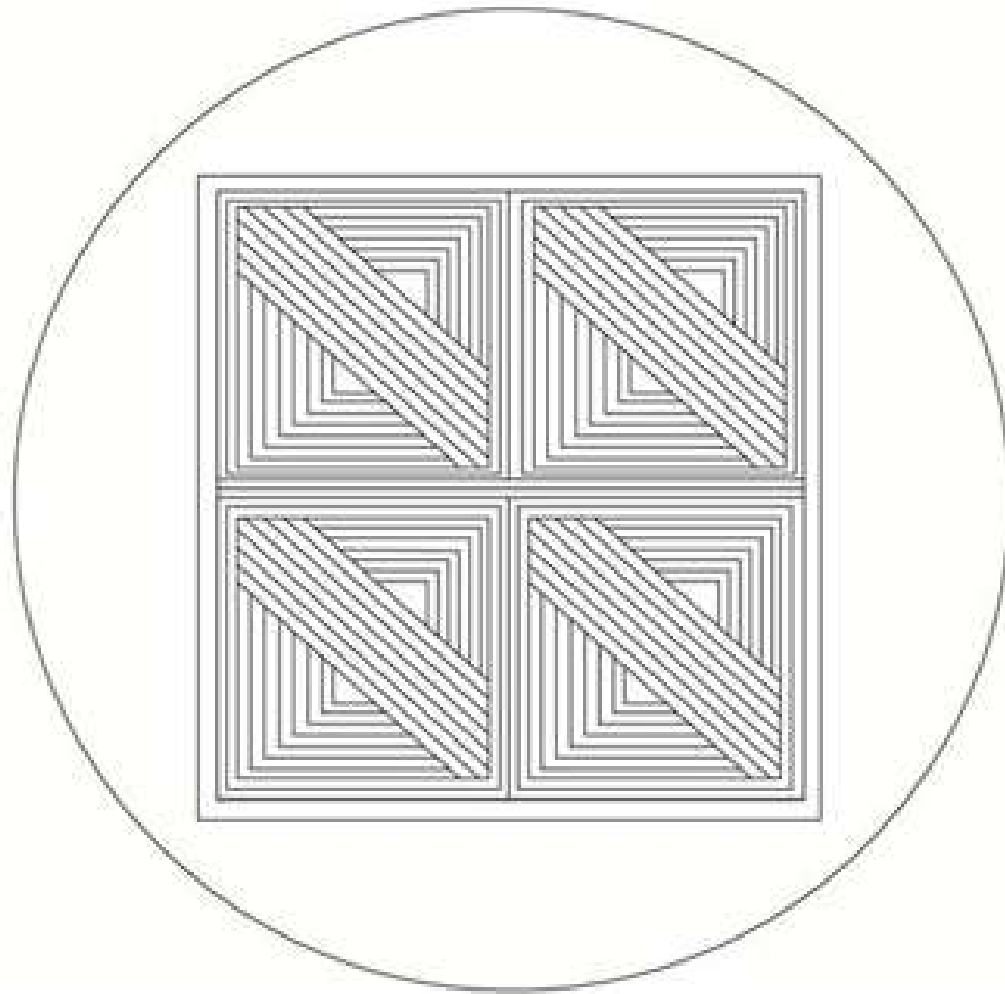

El universo es un tejido, una trama cuya urdimbre tenemos que desentrañar mientras tengamos vida. El universo es circular, lo masculino es cuadrangular y lo femenino es triangular.

Asiento sagrado

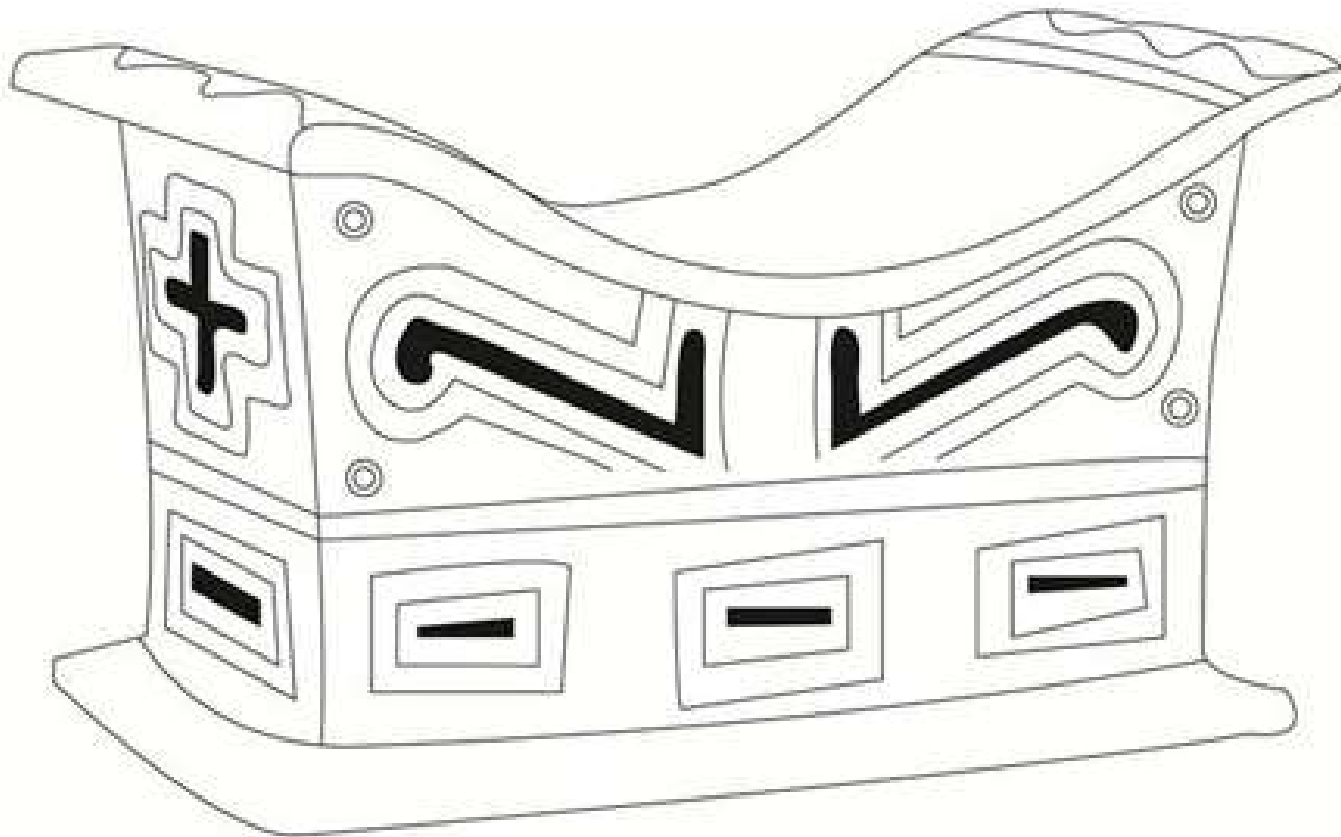

En el asiento sagrado, las dos cúspides ascienden de la oscuridad a la luz, cuando tiempo y espacio son uno y los cuatro elementos son uno.

Abundancia

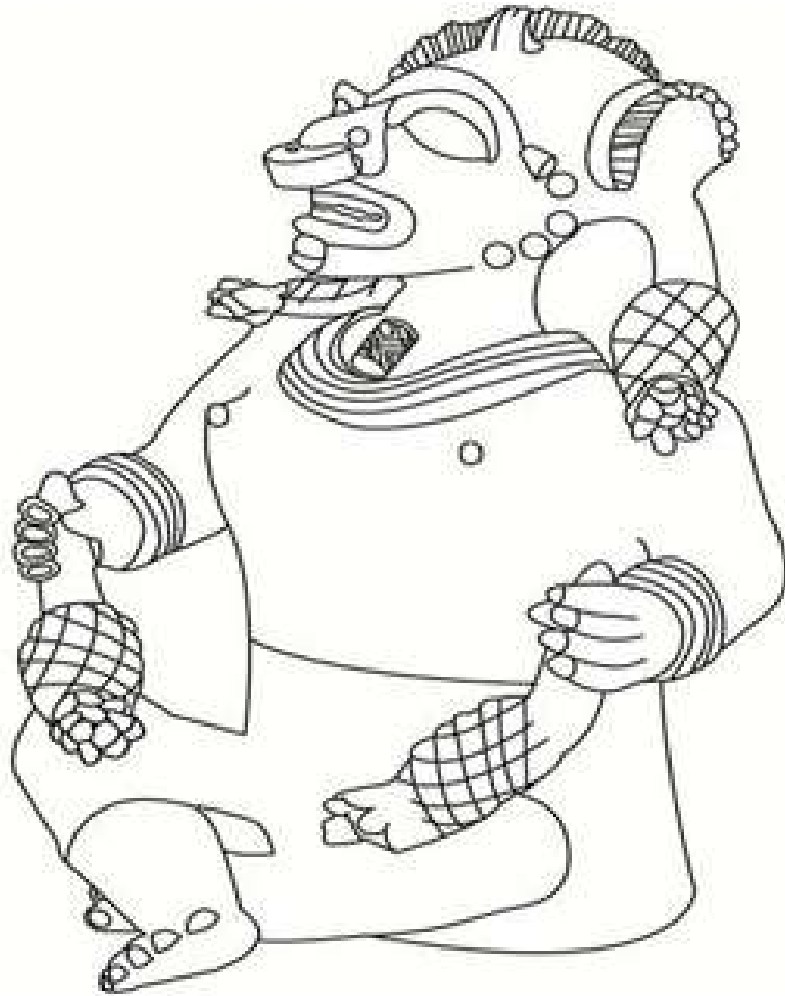

Gloria a la abundancia, al placer y a la vida exuberante, al maíz que brota de nuestras cabelleras.

Vasijas

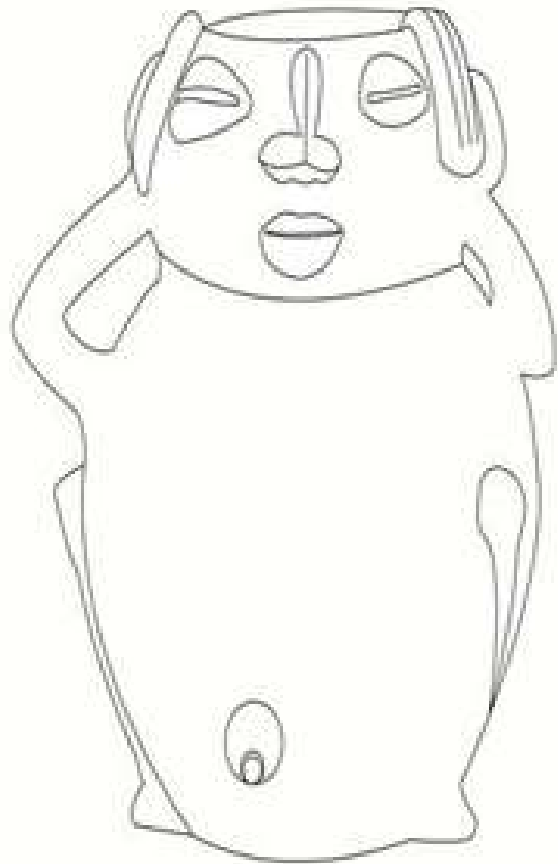

Para escanciar el agua, para purificarla, para que su frescura nos sacie, hemos de tallar vasijas a nuestra imagen y semejanza.

Embalsado

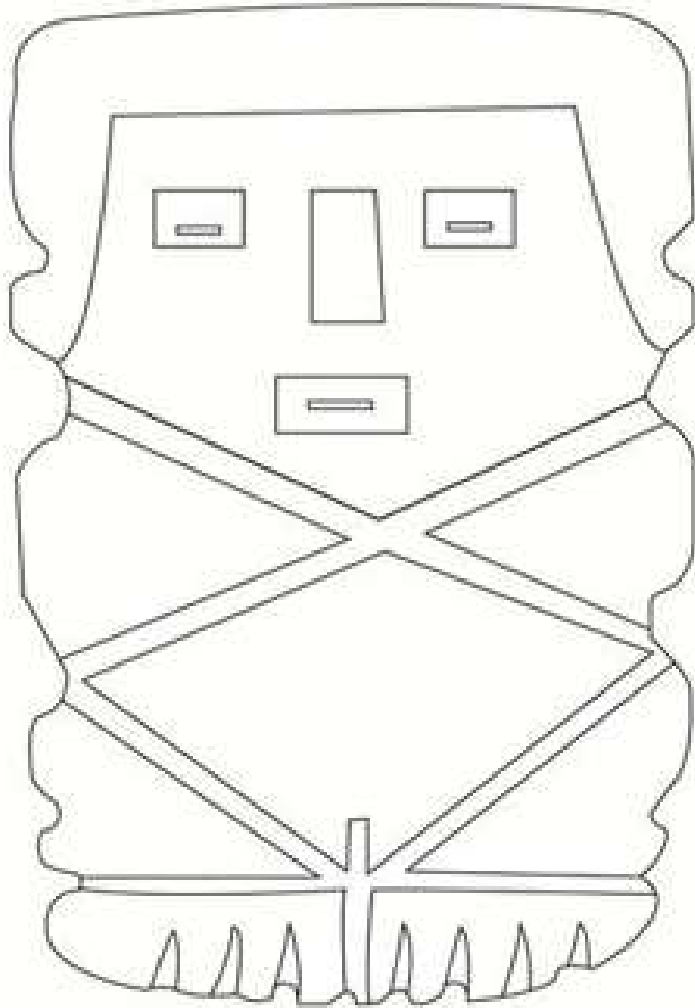

Vencer a la muerte, petrificarse, fijar su presencia más allá de los días, burlar al olvido. De eso se trata este ritual.

Meditación

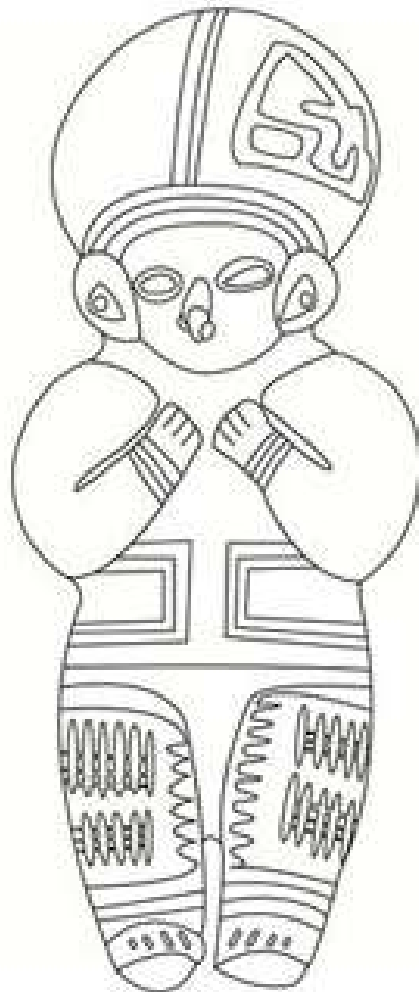

Recoge tus extremos, guárdalos en el pecho, cierra los ojos, siente la recepción y el gozo, la totalidad del universo.

Inocencia

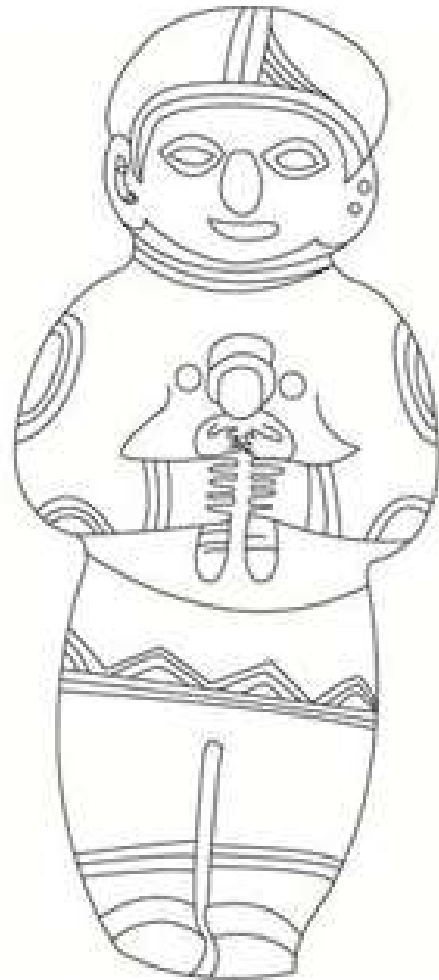

El juego de la niña, la inocencia,
la imitación sin consecuencia
alguna, sin dolor.

Espejo de agua

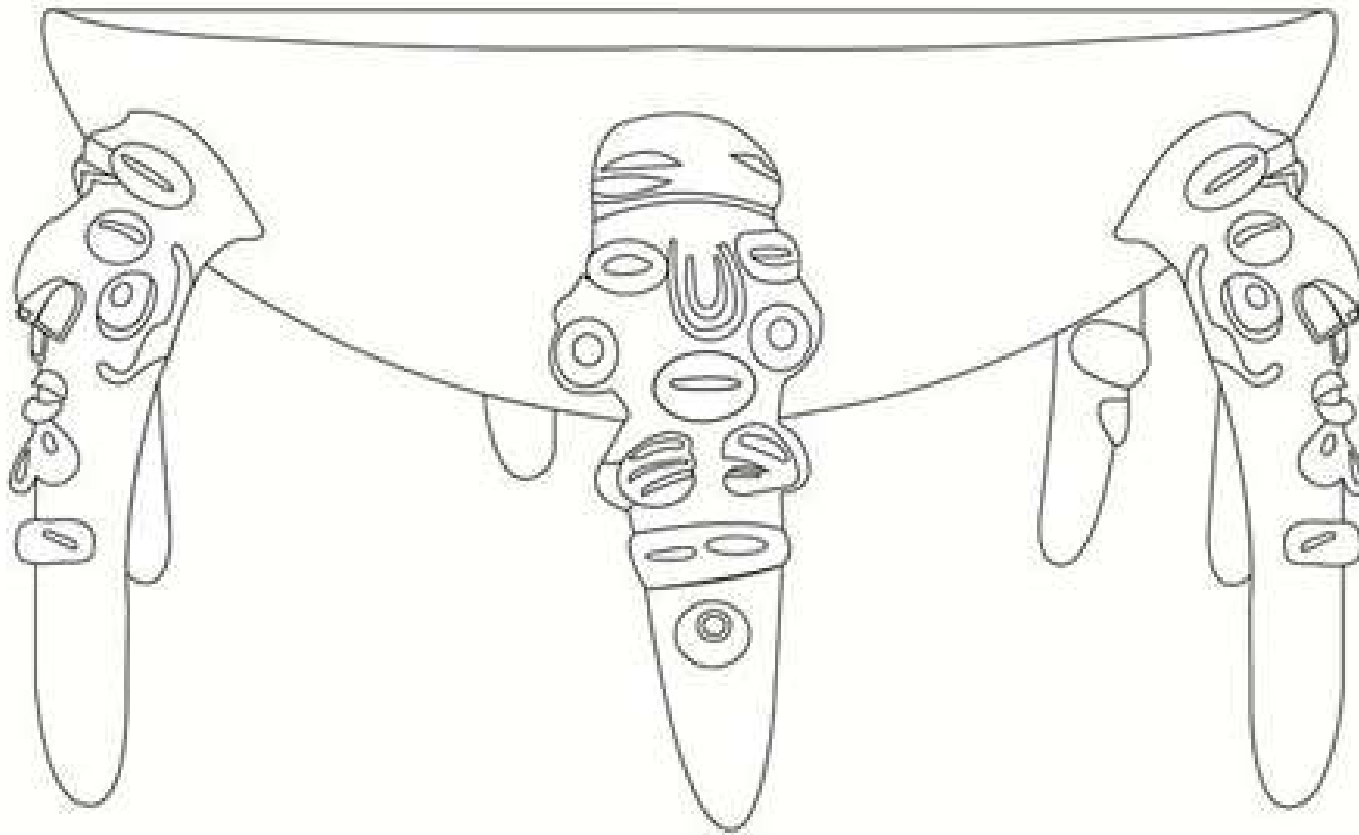

Para predecir el tiempo que vendrá, se buscará la pieza ceremonial y gracias a los dioses que sostienen el mundo, en la superficie del agua se podrán ver los sucesos.